

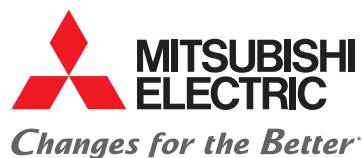

for a greener tomorrow**



POMPE À CHALEUR AIR/EAU

ecodan[®]
SILENCE

ECODAN SILENCE

Confort acoustique & design élégant

**CHAUFFAGE, RAFRAÎCHISSEMENT
ET EAU CHAUDE SANITAIRE**



Régime d'eau
+35°C / +55°C

A++

confort.mitsubishielectric.fr

L'énergie est notre avenir, économisons-la !
* La culture du meilleur **Changeons pour un environnement meilleur

COMMENT FONCTIONNE UNE POMPE À CHALEUR AIR/EAU ?

L'AIR, SOURCE D'ÉNERGIE DE VOTRE POMPE À CHALEUR

Les pompes à chaleur aérothermiques sont des systèmes de chauffage qui puisent jusqu'à 75% de leur énergie dans l'air extérieur. Leur procédé thermodynamique* permet une importante récupération d'énergie avec une faible utilisation d'électricité.

Dans le cas d'une pompe à chaleur Air/Eau, cette énergie permet de chauffer l'eau contenue dans le réseau hydraulique afin d'alimenter radiateurs ou planchers chauffants.

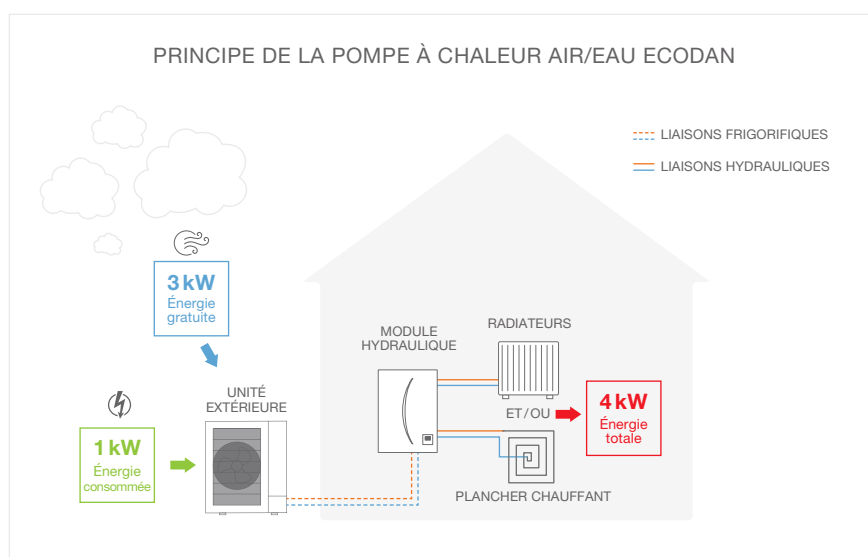

L'installation d'une pompe à chaleur Air/Eau est simple. Elle est composée de deux éléments :

- le groupe extérieur qui capte gratuitement les calories présentes dans l'air extérieur pour les diffuser dans le circuit hydraulique
- le module hydraulique qui diffuse la chaleur à l'intérieur de l'habitation via des radiateurs ou un plancher chauffant et assure la production d'eau chaude sanitaire.



La pompe à chaleur Air/Eau est à l'origine d'économies d'énergie grâce à son excellent rendement énergétique.

Pour mesurer la performance de l'équipement vous pouvez vous référer à l'étiquette énergétique fournie avec le produit.

*Le circuit hermétique de la pompe à chaleur comprime et détend alternativement le fluide frigorigène pour le faire passer de l'état liquide à l'état gazeux, permettant de libérer l'énergie nécessaire pour chauffer l'eau du module hydraulique.

ECODAN SILENCE : LA POMPE À CHALEUR DISCRÈTE

COMPRENDRE LE NIVEAU SONORE D'UNE POMPE À CHALEUR AIR/EAU

Contrairement aux idées reçues, l'installation d'une pompe à chaleur Air/Eau n'est pas synonyme de nuisance sonore. En choisissant un équipement de qualité et en respectant de bonnes pratiques d'installation, votre pompe à chaleur fonctionnera en toute discrétion.

Il existe deux moyens pour évaluer la performance acoustique d'une pompe à chaleur :

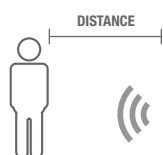

NIVEAU DE PRESSION SONORE

- ▮ Bruit perçu à une certaine distance de l'unité extérieure
- ▮ Dépend de la distance et de l'environnement d'installation
- ▮ Prise en compte de la distance pour comparer des unités entre-elles



NIVEAU DE PUISSANCE SONORE

- ▮ Bruit intrinsèque à l'unité extérieure
- ▮ Indépendant de la distance et de l'environnement d'installation
- ▮ Permet de comparer plusieurs unités entre-elles



Une diminution de 3 dB(A) du niveau sonore correspond à une réduction de moitié du bruit.

PLUS DE TRANQUILLITÉ AVEC LA POMPE À CHALEUR ECODAN SILENCE

La gamme Ecodan Silence concentre tout le savoir faire Mitsubishi Electric pour vous garantir un silence de fonctionnement sans faille : avec une pression acoustique de 43 dB(A)* à 1 mètre, le niveau sonore de la pompe à chaleur Ecodan Silence équivaut à l'intérieur d'une bibliothèque.

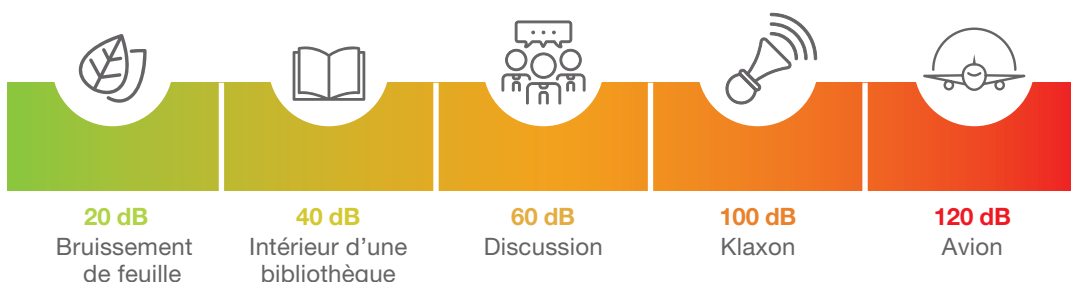

*Avec une unité extérieure PUHZ-SW75VAA

ECODAN SILENCE : CONFORT ACOUSTIQUE ET DESIGN À L'EXTERIEUR...

Choisir la gamme Ecodan Silence, c'est faire le choix d'une pompe à chaleur discrète par son fonctionnement silencieux, et design par son esthétique élégant en noir et blanc.



ecodan
SILENCE

Tranquillité assurée avec la technologie Silence et ses composants étudiés pour limiter le niveau sonore



Dimensions compactes et facilement intégrables dans les espaces extérieurs



reddot award 2018
winner

Design élégant blanc pur avec sa façade noire et son ventilateur invisible



Deux technologies exclusives sont disponibles pour s'adapter à tout type de besoin :



PLUS DE PERFORMANCES AVEC LA TECHNOLOGIE POWER INVERTER

Adaptée à la plupart des usages en construction neuve comme en rénovation, elle assure de l'eau jusqu'à 60°C dans vos émetteurs (ex: radiateurs planchers chauffants...)



PLUS DE PUISSANCE POUR PALIER AU GRAND FROID AVEC LA TECHNOLOGIE ZUBADAN

Adaptée aux climats très froids, elle assure un maintien de la puissance jusqu'à -15°C et un fonctionnement jusqu'à -28°C extérieur et garantit une montée rapide en température même en conditions extérieures extrêmes.

... AUX MULTIPLES POSSIBILITÉS POUR CHAUFFER VOTRE INTÉRIEUR

La gamme Ecodan Silence offre de nombreuses possibilités d'installation puisqu'elle permet d'assurer le chauffage, le rafraîchissement, et la production d'eau chaude sanitaire au sein de votre logement.



SOLUTION
TROIS EN UN



RÉVERSIBLE



GAMME
CHAUFFAGE
SEUL - RT2012



SILENCIEUX

DISPONIBLE DE 6 kW* À 11 kW



(sans ECS)



(avec ECS)



CONFORT ACOUSTIQUE

Fonctionnement discret du groupe extérieur avec un niveau sonore semblable à de l'électroménager d'intérieur silencieux.

UNE GAMME CONÇUE POUR LA TRANQUILLITÉ DE L'UTILISATEUR FINAL

N'utilisant que des matériaux de première qualité et des composants clés de sa propre fabrication, Mitsubishi Electric vous offre un matériel fiable conçu et fabriqué en Europe. Design épuré, régulation intelligente, commandes intuitives et performance acoustique unique : choisir une pompe à chaleur Ecodan Silence, c'est choisir un système de chauffage en toute tranquillité.



FLEXIBILITÉ D'INSTALLATION DE LA GAMME ECODAN SILENCE

La gamme Ecodan Silence peut être installée avec des liaisons frigorifiques (split) ou avec des liaisons hydrauliques (package) pour s'adapter à toutes les situations.

NOMBREUSES FONCTIONNALITÉS POUR UN CONFORT INÉGALÉ



SOLUTION GAIN DE PLACE

- ❖ **Compacité du module hydraulique** : installation facilitée (buanderie, garage, placard) pour un gain de place assuré.
- ❖ **Simplicité d'utilisation** avec la télécommande intuitive intégrée sur la façade avant.
- ❖ **Conception tout-en-un** : ballon de 200 litres en acier inoxydable (version Ecodan duo uniquement).



CONFORT ECS GARANTI (VERSION ECODAN DUO UNIQUEMENT)

- ❖ **Disponibilité d'eau chaude garantie** : ballon de 200 litres couvrant les besoins de toute la famille et mode ECS forcé en cas de besoin ponctuel supplémentaire.
- ❖ **Fréquence de maintenance réduite** : protection antitartre intégrée dans le ballon ECS pour limiter le dépôt de calcaire.
- ❖ **Production ECS semi-instantanée** pour de l'eau chaude disponible rapidement.





RÉGULATION DEUX ZONES INDÉPENDANTES POUR UN CONFORT OPTIMAL

- Confort optimal :** création de deux zones de confort indépendantes avec des émetteurs différents (exemple : plancher chauffant au rez-de-chaussée, radiateurs à l'étage).
- Economie d'énergie :** gestion indépendante des zones qui permet de désactiver le chauffage sur une zone inoccupée et éviter la surconsommation énergétique.

Réglages conseillés :

Zone 1/Nuit: chambres

-  loi d'eau
-  programmation
 lun-ven 20h-7h / sam-dim 20h-10h

Zone 2/Jour: séjour

-  auto-adaptif sans programmation

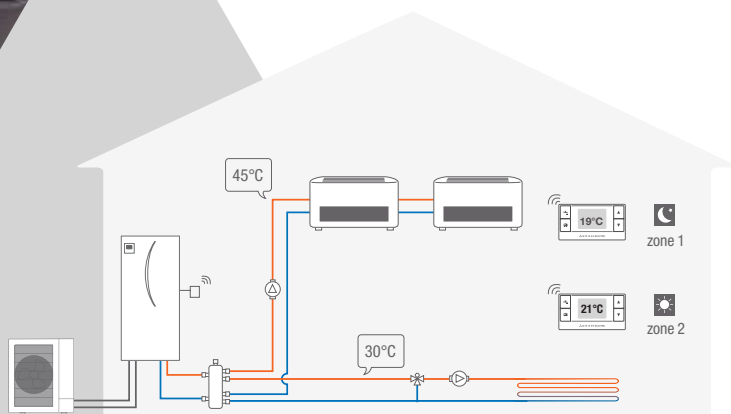

Résultat :

- Plus de confort grâce à l'indépendance des zones
 - Plus d'économies grâce à la programmation.
- La pompe à chaleur fonctionnera 45% du temps en basse température



RÉGULATION INTELLIGENTE AUTO-ADAPTATIVE

- Confort et économies d'énergie :** analyse de l'historique des températures et estimation de la température future pour optimiser les consommations énergétiques.
- Estimation fiable et précise des besoins énergétiques futurs :** relevé régulier des températures dans la pièce.
- Simplicité :** réglage effectué par l'installateur lors de la mise en service ne nécessitant pas d'ajustements supplémentaires au quotidien.



La performance de la pompe à chaleur est liée à la maîtrise de la température d'eau : le mode auto-adaptatif permet donc de garantir des économies d'énergie sans impacter le confort intérieur.

La température d'eau baisse d'1°C

 Le COP augmente de 2%

PILOTEZ VOTRE INSTALLATION DU BOUT DES DOIGTS EN TOUTE SÉRÉNITÉ...



TÉLÉCOMMANDE INTUITIVE ET FACILE D'UTILISATION

- ▶ Télécommande dotée d'un large écran et d'un menu intuitif en français.
- ▶ Programmation journalière et hebdomadaire et suivi des consommations énergétiques pour maîtriser sa facture d'électricité.
- ▶ **Gestion de l'eau chaude sanitaire:** cycle ECS forcé, choix du mode ECS pour un confort optimal (Ecodan duo uniquement).



Le confort de pouvoir contrôler son système de chauffage depuis n'importe quelle pièce avec la télécommande sans fil disponible en option.



LES PRINCIPALES FONCTIONNALITÉS DE LA TÉLÉCOMMANDE FILAIRE LIVRÉE AVEC LE MODULE

ECRAN MENU

EAU CHAUDE SANITAIRE
MODÈLE DUO UNIQUEMENT

CHAUFFAGE

PROGRAMMATION
- RÉGLAGE DES PÉRIODES ÉTÉ / HIVER
- RÉGLAGES DES PROGRAMMATIONS PAR MODE
- CHAUFFAGE
- REFROIDISSEMENT
- EAU CHAUDE SANITAIRE

**MISE EN SERVICE
MAINTENANCE**
(RÉSERVÉ AUX PROFESSIONNELS)

RÉGLAGES
- DATE / HEURE
- LANGUE
- HEURE D'ÉTÉ
- AFFICHAGE TEMPÉRATURE
- AFFICHAGE FORMAT HEURE
- AFFICHAGE UNITÉ DE TEMPÉRATURE

MODE VACANCES
- DURÉE DES VACANCES
- SÉLECTION DES MODES
- EAU CHAUDE SANITAIRE
- CHAUFFAGE

RETOUR

VALIDER



...CHEZ VOUS OU À DISTANCE ET MAÎTRISEZ VOTRE CONSOMMATION D'ÉNERGIE



ACCÉDEZ À DISTANCE AUX PRINCIPALES FONCTIONS AVEC L'APPLICATION MELCLOUD

- Marche / Arrêt et réglage de la température.
- Programmation hebdomadaire, mode hors-gel et mode vacances.
- Lancement d'un cycle ECS forcé (Ecodan duo uniquement).
- Installation sécurisée de l'interface Wi-Fi : personne ne pourra accéder à votre système sans votre autorisation.



ENTREZ DANS L'UNIVERS DE LA MAISON CONNECTÉE

- Intégration de la pompe à chaleur Mitsubishi Electric dans un système global de domotique.
- Compatibilité avec les principaux acteurs du marché de la domotique.



Smart is the new power



MAÎTRISEZ ET SUIVEZ LES CONSOMMATIONS ÉNERGÉTIQUES

- Synthèse des estimations de consommations énergétiques par usages : chauffage, rafraîchissement et eau chaude sanitaire.
- Rapport détaillé de manière quotidienne, mensuelle ou annuelle disponible sur l'application MELCloud.



Ecodan Silence Duo Chaud Seul



SOLUTIONS	ECODAN DUO 8 SILENCE APPOINT 2D	ECODAN DUO 8 SILENCE	ECODAN DUO 11 SILENCE	ECODAN DUO 11 SILENCE TRIPHASE	ECODAN DUO 8 SILENCE ZUBADAN	ECODAN DUO 11 SILENCE ZUBADAN	ECODAN DUO 11 SILENCE ZUBADAN TRIPHASE
Puissance ⁽¹⁾ (+7°C ext, 35°C eau) nominale kW	8,00	8,00	11,20	11,20	8,00	11,20	11,20
Puissance ⁽¹⁾ (+7°C ext, 35°C eau) mini / max kW	2,93 / 9,51	2,93 / 9,51	3,40 / 13,09	3,40 / 13,09	3,40 / 9,31	3,40 / 13,09	3,40 / 13,09
Puissance absorbée ⁽¹⁾ (+7°C ext, 35°C eau) kW	1,82	1,82	2,51	2,51	1,72	2,51	2,51
COP ⁽¹⁾ (+7°C ext, 35°C eau, selon EN14511) -	4,40	4,40	4,46	4,46	4,65	4,46	4,46
Étiquette énergétique (35°C eau) ⁽²⁾	A++	A++	A++	A++	A++	A++	A++
Étiquette énergétique (55°C eau) ⁽²⁾	A++	A++	A++	A++	A++	A++	A++
Puissance (-7°C ext, 35°C eau) kW	6,30	6,30	8,90	8,90	8,00	11,20	11,20
Puissance (-15°C ext, 35°C eau) kW	5,18	5,18	6,80	6,80	8,00	11,20	11,20
Plage fonctionnement garantie (T° ext) °C	-20 / +35	-20 / +35	-20 / +35	-20 / +35	-28 / +35	-28 / +35	-28 / +35
COP ECS (cycle L, selon EN16147) -	3,41	nc	2,45	2,45	2,45	2,45	2,45
Étiquette énergétique (Cycle L) ⁽²⁾	A	A	A	A	A	A	A
Volume du ballon L	200	200	200	200	200	200	200
MODULES HYDRAULIQUES	EHST20D-VM2C2	EHST20C-VM6C	EHST20C-VM6C	EHST20C-VM9C	EHST20C-VM6C	EHST20C-VM6C	EHST20C-VM9C
Dimensions Hauteur mm	1600	1600	1600	1600	1600	1600	1600
Dimensions Largeur mm	595	595	595	595	595	595	595
Dimensions Profondeur mm	680	680	680	680	680	680	680
Appoint électrique kW	2	2+4	2+4	3+6	2+4	2+4	3+6
UNITÉS EXTÉRIEURES	PUHZ-SW75VAA	PUHZ-SW75VAA	PUHZ-SW100VAA	PUHZ-SW100VAA	PUHZ-SHW80VAA	PUHZ-SHW12VAA	PUHZ-SHW12VAA
Dimensions Hauteur mm	1020	1020	1020	1020	1020	1020	1020
Dimensions Largeur mm	1050	1050	1050	1050	1050	1050	1050
Dimensions Profondeur mm	480	480	480	480	480	480	480
Pression acoustique ⁽³⁾ dB(A)	43	43	47	47	45	47	47
Fluide / Longueur préchargée / Précharge - / - / m / kg	R410A / 10 / 3	R410A / 10 / 3	R410A / 10 / 4,2	R410A / 10 / 4,2	R410A / 30 / 4,6	R410A / 30 / 4,6	R410A / 30 / 4,6
PRP /Tonne équivalent CO2 - / t	2088 / 6,27	2088 / 6,27	2088 / 8,77	2088 / 8,77	2088 / 9,61	2088 / 9,61	2088 / 9,61

⁽¹⁾ Selon EN14511 : 2011, prenant en compte les dégivrages le cas échéant. ⁽²⁾ Selon directive eco-design 2009/125/EC ⁽³⁾ A 1 m en chambre anéchoïque. nc : non communiqué

Ecodan Silence Duo Chaud Réversible



SOLUTIONS	ECODAN DUO 8 SILENCE APPOINT 2D RÉVERSIBLE	ECODAN DUO 11 SILENCE RÉVERSIBLE	ECODAN DUO 8 SILENCE ZUBADAN RÉVERSIBLE	ECODAN DUO 11 SILENCE ZUBADAN RÉVERSIBLE
Puissance ⁽¹⁾ (+7°C ext, 35°C eau) nominale	8.00	11.20	8.00	11.20
Puissance ⁽¹⁾ (+7°C ext, 35°C eau) mini / max	2.93 / 9.51	3.40 / 13.09	3.40 / 9.31	3.40 / 13.09
Puissance absorbée ⁽¹⁾ (+7°C ext, 35°C eau)	1.82	2.51	1.72	2.51
COP ⁽¹⁾ (+7°C ext, 35°C eau, selon EN14511)	4.40	4.46	4.65	4.46
Étiquette énergétique (35°C eau) ⁽²⁾	A++	A++	A++	A++
Étiquette énergétique (55°C eau) ⁽²⁾	A++	A++	A++	A++
Puissance (-7°C ext, 35°C eau)	6.30	8.90	8.00	11.20
Puissance (-15°C ext, 35°C eau)	5.18	6.80	8.00	11.20
Plage fonctionnement garantie (T° ext)	-20 / +35	-20 / +35	-28 / +35	-28 / +35
Puissance ⁽¹⁾ (+35°C ext, 18°C eau)	7.10	10.00	7.10	10.00
EER ⁽¹⁾ (+35°C ext, 18°C eau)	4.43	4.47	4.52	4.74
Plage fonctionnement garantie (T° ext)	+10 / +46	+10 / +46	+10 / +46	+10 / +46
COP ECS (cycle L, selon EN16147)	3.41	2.45	2.45	2.45
Étiquette énergétique (Cycle L) ⁽²⁾	A	A	A	A
Volume du ballon	200	200	200	200
MODULES HYDRAULIQUES	ERST200-VM2G2	ERST20C-VM2C	ERST20C-VM2C	ERST20C-VM2C
Dimensions Hauteur	1600 (+ 270)	1600 (+ 270)	1600 (+ 270)	1600 (+ 270)
Dimensions Largeur	595	595	595	595
Dimensions Profondeur	680	680	680	680
Appoint électrique	2	2	2	2
UNITÉS EXTÉRIEURES	PUHZ-SW75VAA	PUHZ-SW100VAA	PUHZ-SHW80VAA	PUHZ-SHW12VAA
Dimensions Hauteur	1020	1020	1020	1020
Dimensions Largeur	1050	1050	1050	1050
Dimensions Profondeur	480	480	480	480
Pression acoustique ⁽³⁾	43	47	45	47

CHAUD

FROID

ECS

⁽¹⁾ Selon EN14511 : 2011, prenant en compte les dégivrages le cas échéant. ⁽²⁾ Selon directive eco-design 2009/125/EC ⁽³⁾ A 1 m en chambre anéchoïque. nc : non communiqué



Ecodan Silence Split Chaud Seul



SOLUTIONS	ECODAN 8 SILENCE APPOINT 2D	ECODAN 8 SILENCE	ECODAN 11 SILENCE	ECODAN 11 SILENCE TRIPHASÉ	ECODAN 8 SILENCE ZUBADAN	ECODAN 11 SILENCE ZUBADAN	ECODAN 11 SILENCE ZUBADAN TRIPHASÉ
Puissance ⁽¹⁾ (+7°C ext, 35°C eau) nominale	8.00	8.00	11.20	11.20	8.00	11.20	11.20
Puissance ⁽¹⁾ (+7°C ext, 35°C eau) mini / max	2.93 / 9.51	2.93 / 9.51	3.40 / 13.09	3.40 / 13.09	3.40 / 9.31	3.40 / 13.09	3.40 / 13.09
Puissance absorbée ⁽¹⁾ (+7°C ext, 35°C eau)	1.82	1.82	2.51	2.51	1.72	2.51	2.51
COP ⁽¹⁾ (+7°C ext, 35°C eau, selon EN14511)	4.40	4.40	4.46	4.46	4.65	4.46	4.46
Etiquette énergétique (35°C eau) ⁽²⁾	A++	A++	A++	A++	A++	A++	A++
Etiquette énergétique (55°C eau) ⁽²⁾	A++	A++	A++	A++	A++	A++	A++
Puissance (-7°C ext, 35°C eau)	6.30	6.30	8.90	8.90	8.00	11.20	11.20
Puissance (-15°C ext, 35°C eau)	5.18	5.18	6.80	6.80	8.00	11.20	11.20
Plage fonctionnement garantie (T° ext)	-20 / +35	-20 / +35	-20 / +35	-20 / +35	-28 / +35	-28 / +35	-28 / +35
MODULES HYDRAULIQUES	EHS-D-VM2C	EHS-C-VM6C	EHS-C-VM6C	EHS-C-VM9C	EHS-C-VM6C	EHS-C-VM6C	EHS-C-VM9C
Dimensions Hauteur	800	800	800	800	800	800	800
Dimensions Largeur	530	530	530	530	530	530	530
Dimensions Profondeur	360	360	360	360	360	360	360
Appoint électrique	2	2+4	2+4	3+6	2+4	2+4	3+6
UNITÉS EXTÉRIEURES	PUHZ-SW75VAA	PUHZ-SW75VAA	PUHZ-SW100VAA	PUHZ-SW100VAA	PUHZ-SHW60VAA	PUHZ-SHW12VAA	PUHZ-SHW12VAA
Dimensions Hauteur	1020	1020	1020	1020	1020	1020	1020
Dimensions Largeur	1050	1050	1050	1050	1050	1050	1050
Dimensions Profondeur	480	480	480	480	480	480	480
Pression acoustique ⁽³⁾	43	43	47	47	45	47	47
Fluide / Longueur préchargée / Précharge	R410A / 10 / 3	R410A / 10 / 3	R410A / 10 / 4,2	R410A / 10 / 4,2	R410A / 30 / 4,6	R410A / 30 / 4,6	R410A / 30 / 4,6
PRP / Tonne équivalent CO2	2088 / 6.27	2088 / 6.27	2088 / 8.77	2088 / 8.77	2088 / 9.61	2088 / 9.61	2088 / 9.61

⁽¹⁾ Selon EN14511 : 2011, prenant en compte les dégivrages le cas échéant. ⁽²⁾ Selon directive eco-design 2009/125/EC. ⁽³⁾ A 1 m en chambre anéchoïque. nc : non communiqué



Ecodan Silence Split Chaud Réversible





SOLUTIONS	ECODAN 8 SILENCE APPOINT 2D RÉVERSIBLE		ECODAN 11 SILENCE RÉVERSIBLE		ECODAN 8 SILENCE ZUBADAN RÉVERSIBLE		ECODAN 11 SILENCE ZUBADAN RÉVERSIBLE	
CHAUD	Puissance ⁽¹⁾ (+7°C ext, 35°C eau) nominale	kW	8.00	11.20	8.00	11.20		
	Puissance ⁽¹⁾ (+7°C ext, 35°C eau) mini / max	kW	2.93 / 9.51	3.40 / 13.09	3.40 / 9.31	3.40 / 13.09		
	Puissance absorbée ⁽¹⁾ (+7°C ext, 35°C eau)	kW	1.82	2.51	1.72	2.51		
	COP ⁽¹⁾ (+7°C ext, 35°C eau, selon EN14511)	-	4.40	4.46	4.65	4.46		
	Étiquette énergétique (35°C eau) ⁽²⁾	-						
	Étiquette énergétique (55°C eau) ⁽²⁾	-						
	Puissance (-7°C ext, 35°C eau)	kW	6.30	8.90	8.00	11.20		
	Puissance (-15°C ext, 35°C eau)	kW	5.18	6.80	8.00	11.20		
	Plage fonctionnement garantie (T° ext)	°C	-20 / +35	-20 / +35	-28 / +35	-28 / +35		
	Puissance ⁽¹⁾ (+35°C ext, 18°C eau)	kW	7.10	10.00	7.10	10.00		
FROID	EER ⁽¹⁾ (+35°C ext, 18°C eau)	-	4.43	4.47	4.52	4.74		
	Plage fonctionnement garantie (T° ext)	°C	+10 / +46	+10 / +46	+10 / +46	+10 / +46		
MODULES HYDRAULIQUES			ERSD-VM2C	ERSC-VM2C	ERSC-VM2C	ERSC-VM2C	ERSC-VM2C	
Dimensions Hauteur	mm	800	800	800	800	800	800	
Dimensions Largeur	mm	530	530	530	530	530	530	
Dimensions Profondeur	mm	360	360	360	360	360	360	
Appoint électrique	kW	2	2	2	2	2	2	
UNITÉS EXTÉRIEURES			PUHZ-SW75VAA	PUHZ-SW100VAA	PUHZ-SHW60VAA	PUHZ-SHW112VAA	PUHZ-SHW112VAA	
Dimensions Hauteur	mm	1020	1020	1020	1020	1020	1020	
Dimensions Largeur	mm	1050	1050	1050	1050	1050	1050	
Dimensions Profondeur	mm	480	480	480	480	480	480	
Pression acoustique ⁽³⁾	dB(A)	43	47	45	47	45	47	
Fluide / Longueur préchargée / Précharge	- / m / kg	R410A / 10 / 3	R410A / 10 / 4.2	R410A / 30 / 4.6	R410A / 30 / 4.6	R410A / 30 / 4.6	R410A / 30 / 4.6	
PRP / Tonne équivalent CO2	- / t	2088 / 6.27	2088 / 8.77	2088 / 9.61	2088 / 9.61	2088 / 9.61	2088 / 9.61	

⁽¹⁾ Selon EN14511 : 2011, prenant en compte les dégivrages le cas échéant. ⁽²⁾ Selon directive eco-design 2009/125/EC ⁽³⁾ A 1 m en chambre anéchoïque. nc : non communiqué











Ecodan Silence Duo Chaud Seul Package

SOLUTIONS	ECODAN DUO 6 SILENCE PACKAGE	ECODAN DUO 8 SILENCE PACKAGE	ECODAN DUO 11 SILENCE PACKAGE
			
			
CHAUD			
Puissance ⁽¹⁾ (+7°C ext, 35°C eau) nominate	6.00	9.00	11.20
Puissance ⁽¹⁾ (+7°C ext, 35°C eau) mini / max	nc / nc	2.90 / 10.50	3.30 / 13.50
Puissance absorbée ⁽¹⁾ (+7°C ext, 35°C eau)	1.94	2.00	2.47
COP ⁽¹⁾ (+7°C ext, 35°C eau, selon EN14511)	4.83	4.51	4.54
Étiquette énergétique (35°C eau) ⁽²⁾	A++	A++	A++
Étiquette énergétique (55°C eau) ⁽²⁾	A++	A++	A++
Puissance (-7°C ext, 35°C eau)	6.00	7.50	9.00
Puissance (-15°C ext, 35°C eau)	4.40	6.10	7.00
Plage fonctionnement garantie (T° ext)	-20 / +35	-20 / +35	-20 / +35
COP ECS (cycle L, selon EN16147)	nc	nc	nc
Étiquette énergétique (Cycle L) ⁽²⁾	A	A	A
Volume du ballon	200	200	200
MODULES HYDRAULIQUES	EHPT20X-VM6C	EHPT20X-VM6C	EHPT20X-VM6C
Dimensions Hauteur	1600	1600	1600
Dimensions Largeur	595	595	595
Dimensions Profondeur	680	680	680
Appoint électrique	2+4	2+4	2+4
UNITÉS EXTÉRIEURES	PUHZ-W60VAA	PUHZ-W65VAA	PUHZ-W112VAA
Dimensions Hauteur	1020	1020	1020
Dimensions Largeur	1050	1050	1050
Dimensions Profondeur	480	480	480
Pression acoustique ⁽³⁾	45	45	47

Ecodan Silence Chaud Seul Package



SOLUTIONS	EGODAN 6 SILENCE PACKAGE	EGODAN 8 SILENCE PACKAGE	EGODAN 11 SILENCE PACKAGE
			
			
Puissance ⁽¹⁾ (+7°C ext, 35°C eau) nominale kW	6.00	9.00	11.20
Puissance ⁽¹⁾ (+7°C ext, 35°C eau) mini / max kW	nc / nc	2.90 / 10.50	3.30 / 13.50
Puissance absorbée ⁽¹⁾ (+7°C ext, 35°C eau) kW	1.94	2.00	2.47
COP ⁽¹⁾ (+7°C ext, 35°C eau, selon EN14511) -	4.83	4.51	4.54
Etiquette énergétique (35°C eau) ⁽²⁾ -			
Etiquette énergétique (55°C eau) ⁽²⁾ -			
Puissance (-7°C ext, 35°C eau) kW	6.00	7.50	9.00
Puissance (-15°C ext, 35°C eau) kW	4.40	6.10	7.00
Plage fonctionnement garantie (T° ext) °C	-20 / +35	-20 / +35	-20 / +35
MODULES HYDRAULIQUES	EHPX-VM2C	EHPX-VM2C	EHPX-VM2C
Dimensions Hauteur mm	800	800	800
Dimensions Largeur mm	530	530	530
Dimensions Profondeur mm	360	360	360
Appoint électrique kW	2	2	2
UNITÉS EXTÉRIEURES	PUHZ-W60VAA	PUHZ-W65VAA	PUHZ-W112VAA
Dimensions Hauteur mm	1020	1020	1020
Dimensions Largeur mm	1050	1050	1050
Dimensions Profondeur mm	480	480	480
Pression acoustique ⁽³⁾ dB(A)	45	45	47

⁽¹⁾ Selon EN14511 : 2011, prenant en compte les dégivrages le cas échéant. ⁽²⁾ Selon directive eco-design 2009/125/EC. ⁽³⁾ A 1 m en chambre antéchoïque. nc : non communiqué

MITSUBISHI ELECTRIC, UN GROUPE D'ENVERGURE INTERNATIONALE

Fondée en 1921, Mitsubishi Electric Corporation est un **leader mondial** dans la production et la vente d'**équipements électriques et électroniques**. Le groupe emploie 120 000 salariés dont 2 000 chercheurs dans ses laboratoires au Japon, aux Etats-Unis et en Europe et opère dans 36 pays. Son chiffre d'affaires est de l'ordre de 40 milliards d'euros.

global.mitsubishielectric.com

En France, Mitsubishi Electric Europe B.V. concentre son activité autour de **plusieurs pôles d'activité** : chauffage et climatisation, imagerie professionnelle, composants électroniques, automatisation industrielle et équipement automobile.

mitsubishielectric.fr

Précurseur en matière de technologie, de confort et d'environnement et de développement durable, Mitsubishi Electric commercialise, en France, depuis 1991 une gamme complète de systèmes de chauffage - climatisation. Destinés aux secteurs résidentiel et tertiaire, ils conjuguent innovations technologiques, confort d'utilisation et optimisation énergétique. Ils sont fabriqués au Japon, en Thaïlande, en Turquie et en Ecosse. Aujourd'hui, **un climatiseur Mitsubishi Electric est vendu toutes les 15 secondes dans le monde et toutes les 5 minutes en France.**

confort.mitsubishielectric.fr

VOTRE REVENDEUR MITSUBISHI ELECTRIC



for a greener tomorrow**

Eco Changes traduit l'engagement du Groupe Mitsubishi Electric à mettre tout en œuvre pour préserver l'environnement. A travers son offre diversifiée de systèmes et de produits, Mitsubishi Electric contribue à la construction d'une société durable.



MITSUBISHI ELECTRIC

25 Boulevard des Bouvets - 92741 Nanterre Cedex - confort.mitsubishielectric.fr

0 899 492 849 Service 0,50 € / min
+ prix appel

01 55 68 56 00 depuis un téléphone portable

Nos produits de climatisation et pompes à chaleur contiennent des gaz fluorés R410A (PRP 2088), R32 (PRP 675), R407C (PRP 1774), R134a (PRP 1430). Ces valeurs PRP Pouvoir de Réchauffement Planétaire sont basées sur la réglementation de l'UE n° 517/2014 et issues du 4^{ème} rapport du GIEC (Groupe Intergouvernemental d'Experts sur l'Evolution du Climat).